

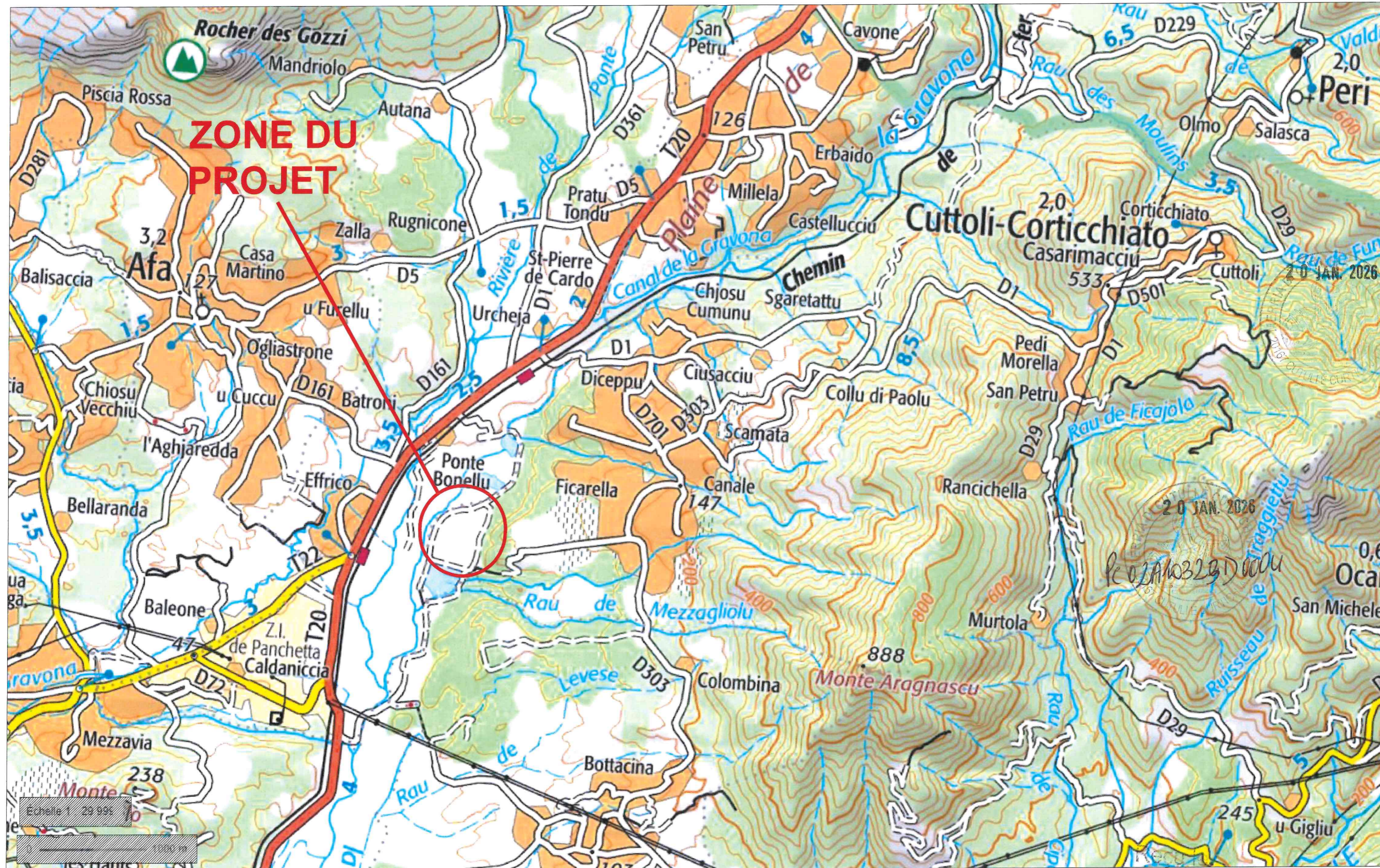

Reçu le  
23 JAN. 2026  
DDT 2A / SACT

# Permis de construire Construction d'une centrale photovoltaïque flottante

PC	Maître d'ouvrage : CORSICA ENERGIA	Page de garde	Echelle :
Ind : A	Architecte : Francescu Poli Mordiconi 9 Boulevard de Gaulle - 20200 BASTIA	Opération : Création d'une centrale photovoltaïque flottante sur la commune de Cuttoli-Corticchiato (20167)	Date : Janvier 2026



PC 1a

Maître d'ouvrage : CORSICA ENERGIA

PC 1a : Plan de situation

23 JAN. 2026

Echelle : 1/50 000

Ind : A

Architecte : Francescu Poli Mordiconi  
9 Boulevard de Gaulle - 20200 BASTIA

Opération : Création d'une centrale photovoltaïque flottante sur la commune de Cuttoli-Corticchiato (20167)

DDT 2A / SACT

Date : Janvier 2026

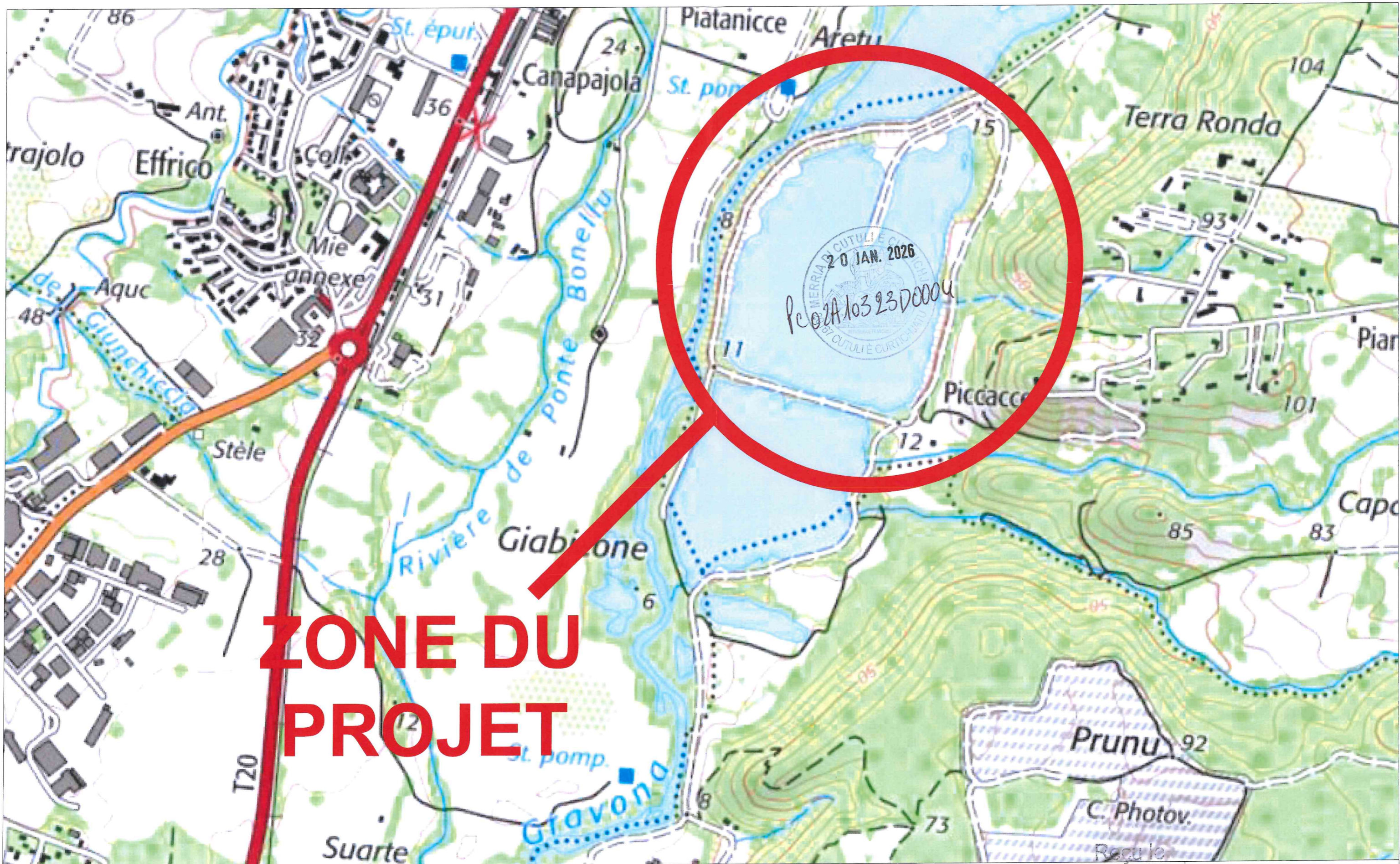

# ZONE DU PROJET

PC 1b	Maître d'ouvrage : CORSICA ENERGIA	PC 1b : Plan de situation	23 JAN. 2026 Echelle : 1/10 000
Ind : A	Architecte : Francescu Poli Mordiconi 9 Boulevard de Gaulle - 20200 BASTIA	Opération : Création d'une centrale photovoltaïque flottante sur la commune de Cuttoli-Corticchiato (20167)	Date : Janvier 2026

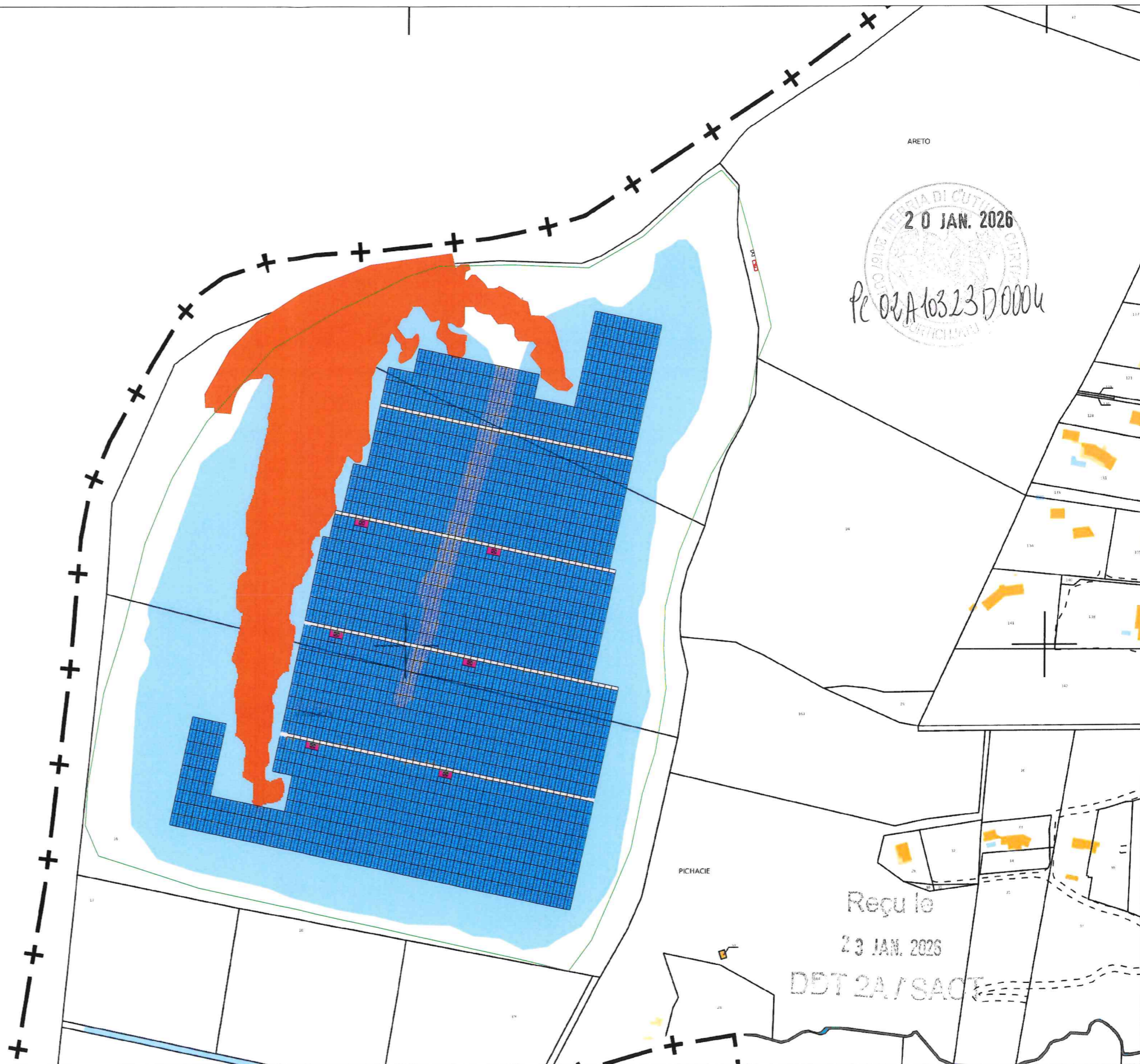

ARETO  
 20 JAN. 2026  
 PE 02A10323D0004

Reçu le  
 23 JAN. 2026  
 DBT 2A / SACT

PC 2a	Maître d'ouvrage : CORSICA ENERGIA	PC 2a : Plan de masse	Echelle : 1/5000
Ind : A	Architecte : Francescu Poli Mordiconi 9 Boulevard de Gaulle - 20200 BASTIA	Opération : Création d'une centrale photovoltaïque flottante sur la commune de Cuttoli-Corticchiato (20167)	Date : Janvier 2026

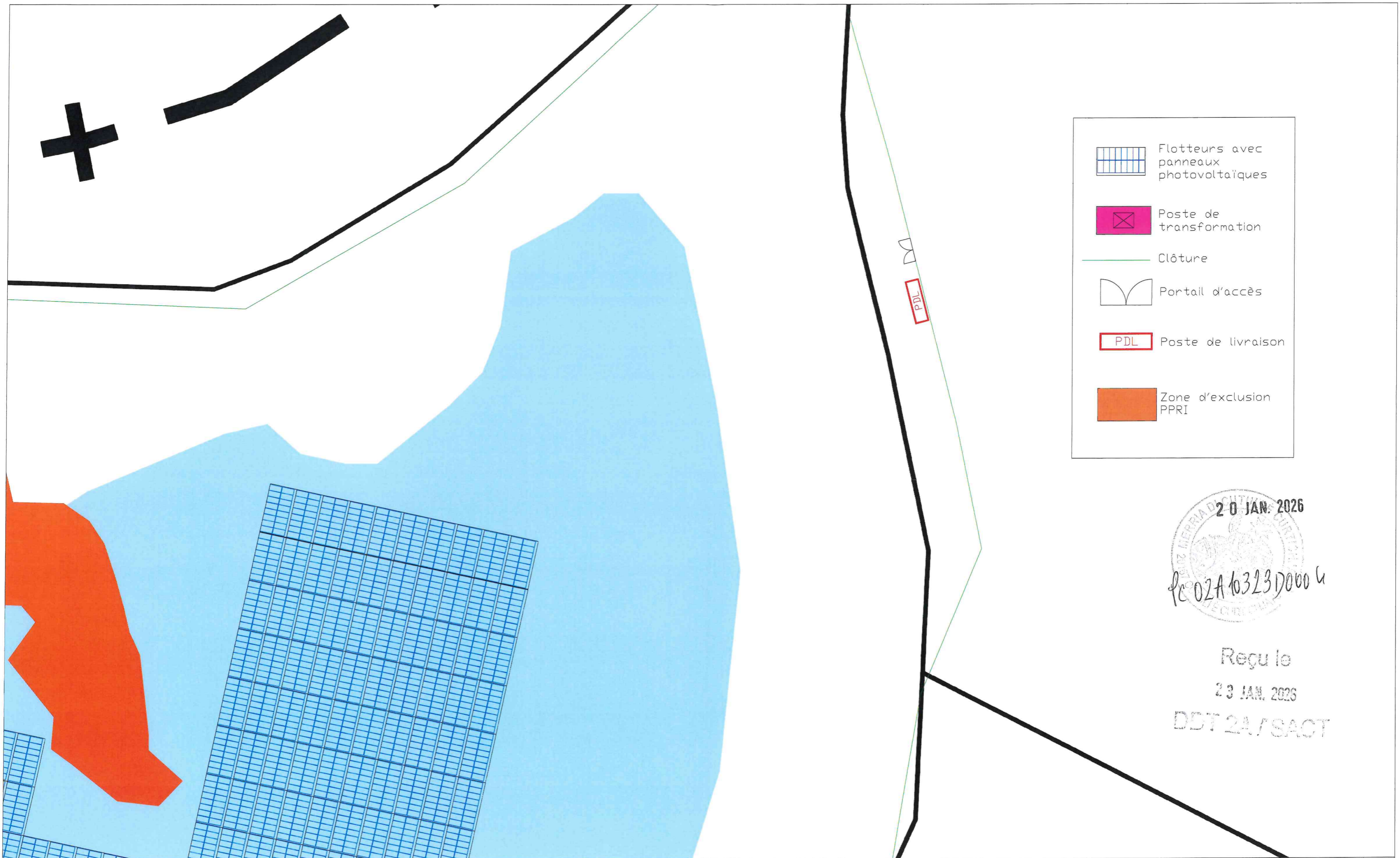

-  Floteurs avec panneaux photovoltaïques
-  Poste de transformation
-  Clôture
-  Portail d'accès
-  Poste de livraison
-  Zone d'exclusion PPRI

20 JAN. 2026  
 PC 02A 10323 D000 G

Reçu le  
 23 JAN. 2026  
 DDT 2A / SACT

PC 2b	Maître d'ouvrage : <b>CORSICA ENERGIA</b>	PC 2b : Plan de masse	Echelle : 1/1000
Ind : A	Architecte : Francescu Poli Mordiconi 9 Boulevard de Gaulle - 20200 BASTIA	Opération : Création d'une centrale photovoltaïque flottante sur la commune de Cuttoli-Corticchiato (20167)	Date : Janvier 2026



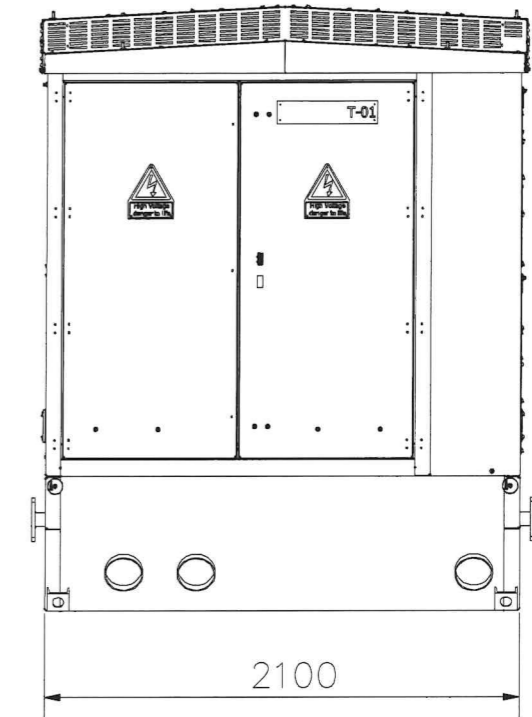
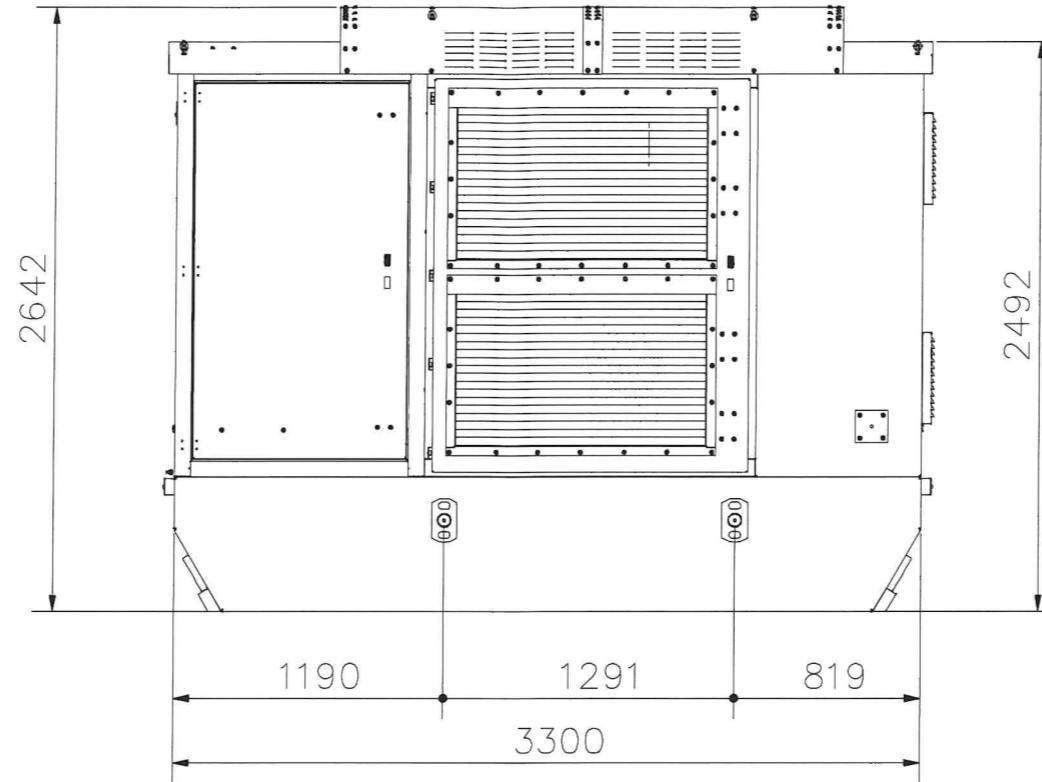
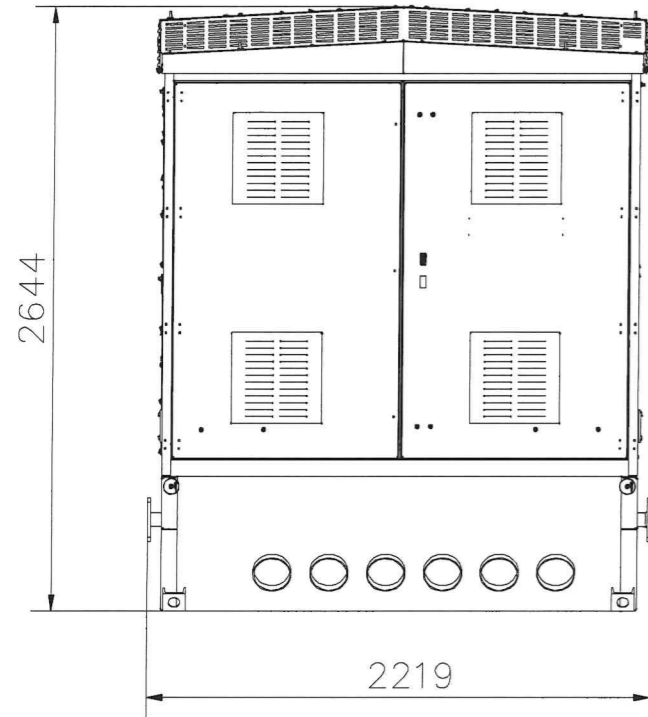

20 JAN. 2026

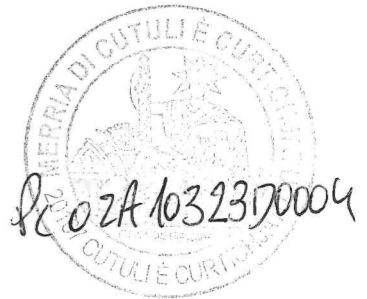
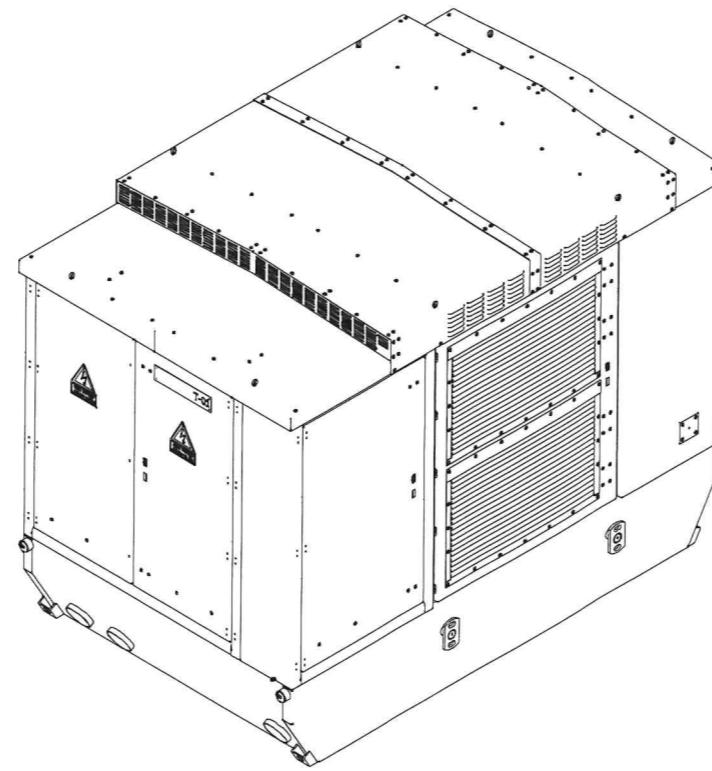

Reçu le  
23 JAN. 2026  
DDT 2A/8ACT

PC 3b

Maître d'ouvrage : CORSICA ENERGIA

PC 3b : Coupe des postes de transformateur

Echelle : 1/50

Ind : A

Architecte : Francescu Poli Mordiconi  
9 Boulevard de Gaulle - 20200 BASTIA

Opération : Création d'une centrale photovoltaïque flottante sur la commune de Cuttoli-Corticchiato (20167)

Date : Janvier 2026



## PC 4 – NOTICE DECRIVANT LE TERRAIN ET PRESENTANT LE PROJET

### Préambule

Le projet porte sur la réalisation d'une centrale photovoltaïque flottante, sur la commune de Cuttoli-Corticchiato, au lieu-dit « Terra Ronda », dans le département de la Corse-du-Sud (2A). Plus précisément, la zone d'implantation du projet photovoltaïque est localisée au Sud –Ouest de la commune, sur un bassin d'eau douce artificiel une ancienne gravière, exploitée par la société des granulats et bétons Corse dont l'exploitation a pris fin le 1er février 2025.

### L'état initial du terrain

La zone s'inscrit sur les parcelles cadastrées AD 14, 15 et 16 et elle sera accessible depuis la RT20 en empruntant l'accès à la carrière SGBC. Cet accès est d'ores et-déjà existant. Le chemin nécessitera de traverser la plateforme d'activité de SGBC. Les modalités d'accès seront mises en place afin d'assurer la sécurité et le bon déroulement des différentes activités.

Le secteur s'inscrit par ailleurs dans la large vallée de la Gravona, avec un plan d'eau, de faible profondeur située à une altitude de 8 m NGF, et des berges et pistes à une altitude d'environ 14 m NGF. Les berges du plan d'eau sont pour la plupart végétalisées avec des arbres et arbustes, formant des obstacles visuels assez clairsemés.

La zone d'étude étant enclavée dans la vallée de la Gravona, celle-ci est globalement très peu perceptible sauf depuis des points hauts et une habitation. Notons qu'aucun élément patrimonial réglementé ne se trouve dans la zone du projet.

Reçu le

23 JAN. 2026

DDT 2A/S/ST

PC 4a

Maître d'ouvrage : CORSICA ENERGIA

PC 4a : Notice descriptive

Ind : A

Architecte : Francesco Poli Mordiconi  
9 Boulevard de Gaulle - 20200 BASTIA

Opération : Création d'une centrale photovoltaïque flottante sur la commune de Cuttoli-Corticchiato (20167)

Date : Janvier 2026



*Présentation du projet :*

*Le site conservera la topographie actuelle du terrain. La plupart des mesures environnementales, rédigées selon la séquence ERC, ont déjà été réalisées, notamment la création d'un îlot au Nord-Ouest du plan d'eau pour un certain nombre d'espèces protégées, dont le guêpier d'Europe et la cistude.*

*Afin d'implanter la centrale solaire photovoltaïque de, le quai en béton existant au nord du plan d'eau sera utilisé, de manière à faciliter la mise à l'eau de l'ensemble flotteurs et panneaux photovoltaïques. La centrale sera composée de modules photovoltaïques, reposant sur des structures flottantes support orientées Est-Ouest et inclinées à 10°. La surface projetée au sol des panneaux photovoltaïques sera de 9,75 ha sur l'ensemble du projet. Les hauteurs minimales et maximales des panneaux par rapport à la surface de l'eau seront de 50 cm et de 90 cm.*

*Un système d'ancrage et d'amarrage permettra de maintenir les plateformes flottantes en place et assureront la stabilité mécanique dont elles ont besoin pendant toute la durée de leur exploitation. Les trois types de fixation privilégiés sont les amarrages sur les berges, les amarrages en fond de bassin et les ancrages immergés. La solution retenue se fera à l'issue de l'étude géotechnique.*

*Le site de production sera également équipé de six postes de transformation flottants et d'un poste de livraison (marquant l'interface entre la centrale et le réseau public de distribution).*

*Le poste de livraison sera situé à proximité du portail, et sera accessible depuis l'extérieur de l'emprise clôturée afin d'assurer un accès direct au gestionnaire du réseau électrique de Corse (EDF SEI) au poste de livraison.*

Reçu le

23 JAN. 2026

EST 2A/SACT

**PC 4b**

**Maître d'ouvrage : CORSICA ENERGIA**

**PC 4b : Notice descriptive**

**Ind : A**

Architecte : Francescu Poli Mordiconi  
9 Boulevard de Gaulle - 20200 BASTIA

Opération : Création d'une centrale photovoltaïque flottante sur la commune de Cuttoli-Corticchiato (20167)

Date : Janvier 2026



### Raccordement

Le raccordement électrique du site du projet se décomposera en deux parties distinctes:

Le raccordement électrique interne à la centrale photovoltaïque : Il sert à raccorder les panneaux et les onduleurs et les transformateurs. Des réseaux électriques entre les structures flottantes seront créés.

Le raccordement électrique externe à la centrale photovoltaïque : Le réseau électrique externe (ligne enterrée) reliera le poste de livraison au réseau public de distribution ou de transport d'électricité pour permettre d'injecter la production sur le réseau. Il est envisagé de raccorder l'installation au poste source de CALDANICCIA, distant d'environ 5,3 km.

Les routes et chemins seront utilisés en priorité et le raccordement s'effectuera en souterrain le long des voies existantes. Les autorisations liées au raccordement de la centrale photovoltaïque n'entrent pas dans le cadre de la présente demande de permis de construire, le maître d'ouvrage pour le raccordement étant le gestionnaire du réseau électrique de Corse (EDF SEI). La centrale photovoltaïque ne nécessitera pas d'autres raccordements entre le réseau privé et les réseaux publics (réseau public d'eau potable, assainissement..). Concernant la sécurité du site en matière d'incendie, le parc sera concerné par les prescriptions suivantes :

La voie d'accès au site devra avoir les caractéristiques d'une voie de desserte principale. Il s'agit d'une voie de circulation carrossable de 4 mètres de large et stabilisée.

Reçu le

23 JAN. 2026

DST 2A / SACT

PC 4c

Maître d'ouvrage : CORSICA ENERGIA

PC 4c : Notice descriptive

Ind : A

Architecte : Francesco Poli Mordiconi  
9 Boulevard de Gaulle - 20200 BASTIA

Opération : Création d'une centrale photovoltaïque flottante sur la commune de Cuttoli-Corticchiato (20167)

Date : Janvier 2026



*Le traitement des constructions, clôtures ou aménagements situés en limite de terrain:*

*Afin d'assurer la sécurité du site, une clôture sera mise en place sur tout le périmètre de la zone de projet. La clôture sera ajourée à mailles non rigides, de couleur verte et d'une hauteur de 2 m. Le site sera fermé par un portail à 2 vantaux de 2 m au nord-est du site, dont les deux poteaux seront solidement scellés dans des fondations béton. Un système de vidéo-surveillance sera mis en place. Lors de l'installation de la clôture entourant le plan d'eau, celle-ci sera aménagée de manière à être perméable à la petite faune terrestre.*

*Le poste de livraison sera situé vers l'entrée du site, au nord-est plans d'eau. Il couvrira une surface d'environ 20 m<sup>2</sup> (dimensions 8x2,5 m). Ce bâtiment technique sera de couleur RAL 6005 (vert sapin) pour une intégration paysagère optimale. la clôture et les portails à installer seront de du même RAL.*

Reçu le

23 JAN. 2026

DET 2A / SACT

PC 4d

Maître d'ouvrage : CORSICA ENERGIA

PC 4d : Notice descriptive

Ind : A

Architecte : Francescu Poli Mordiconi  
9 Boulevard de Gaulle - 20200 BASTIA

Opération : Création d'une centrale photovoltaïque flottante sur la  
commune de Cuttoli-Corticchiato (20167)

Date : Janvier 2026

20 JAN. 2026  
 PC 02A10323 D0004

Façades poste de livraison

RAL 6005

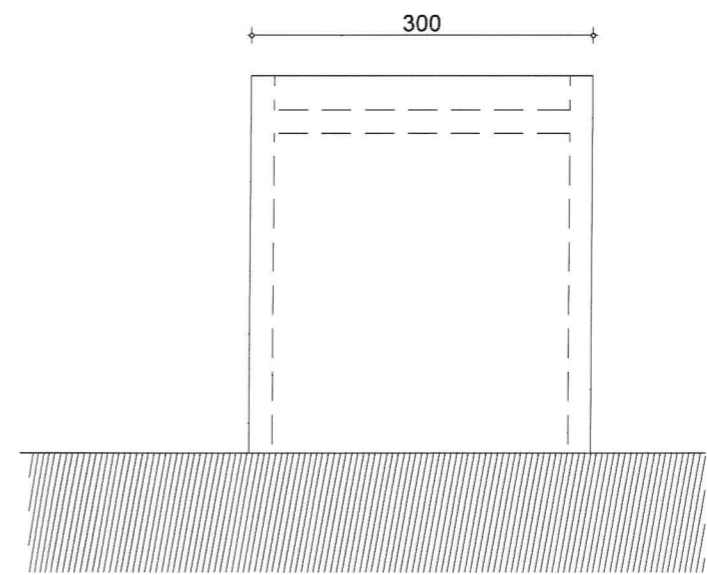
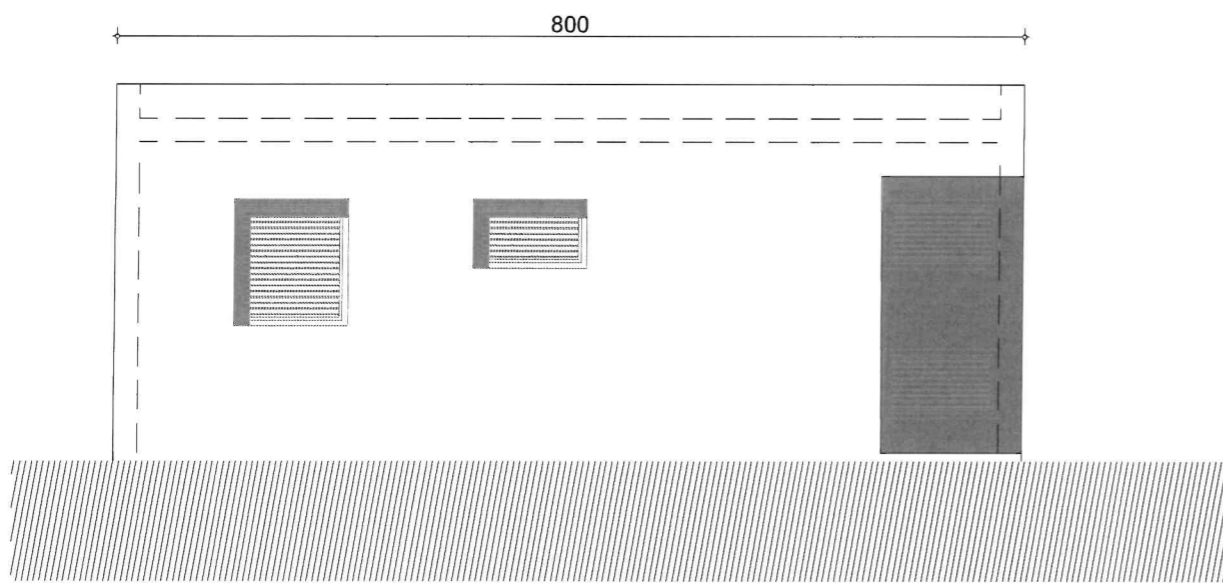
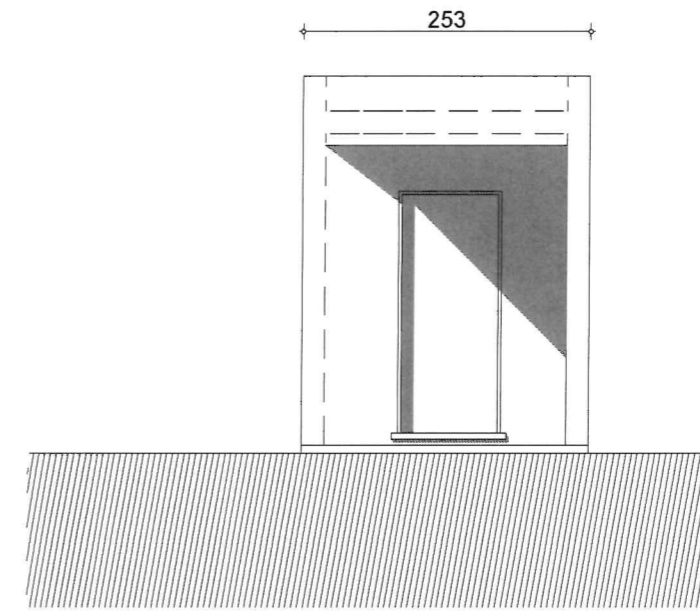
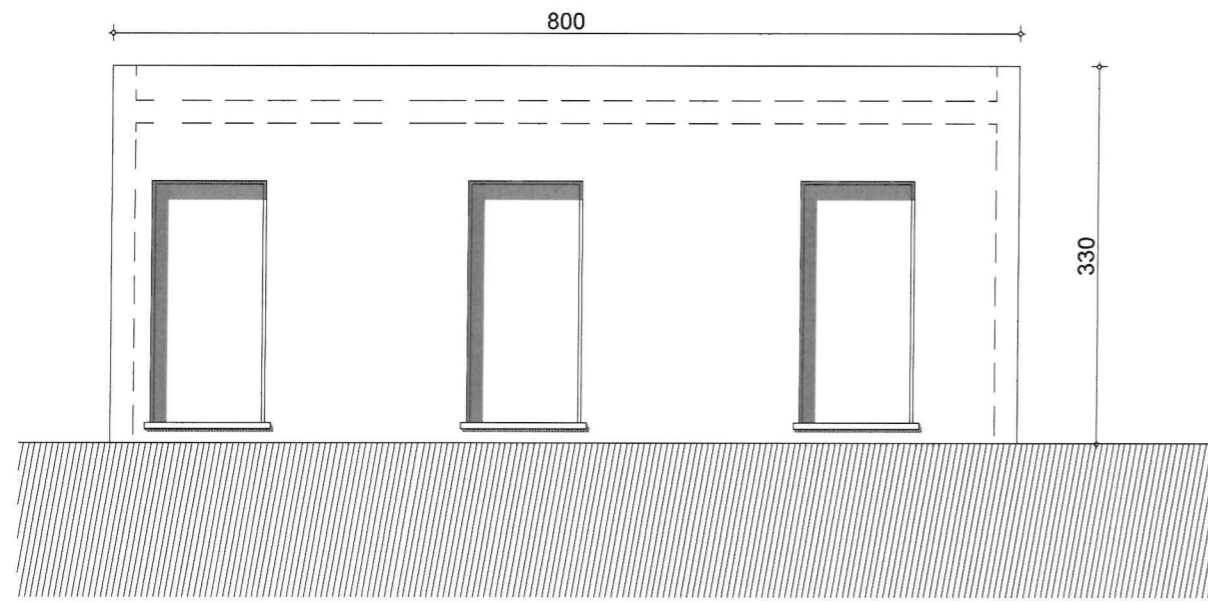

Reçu le  
 23 JAN. 2026  
 DDT 2A/8907

PC 5a	Maître d'ouvrage : CORSICA ENERGIA	PC 5a : Plan des façades	Echelle : 1/100
Ind : A	Architecte : Francescu Poli Mordiconi 9 Boulevard de Gaulle - 20200 BASTIA	Opération : Création d'une centrale photovoltaïque flottante sur la commune de Cuttoli-Corticchiato (20167)	Date : Janvier 2026



Plan de toiture poste de livraison

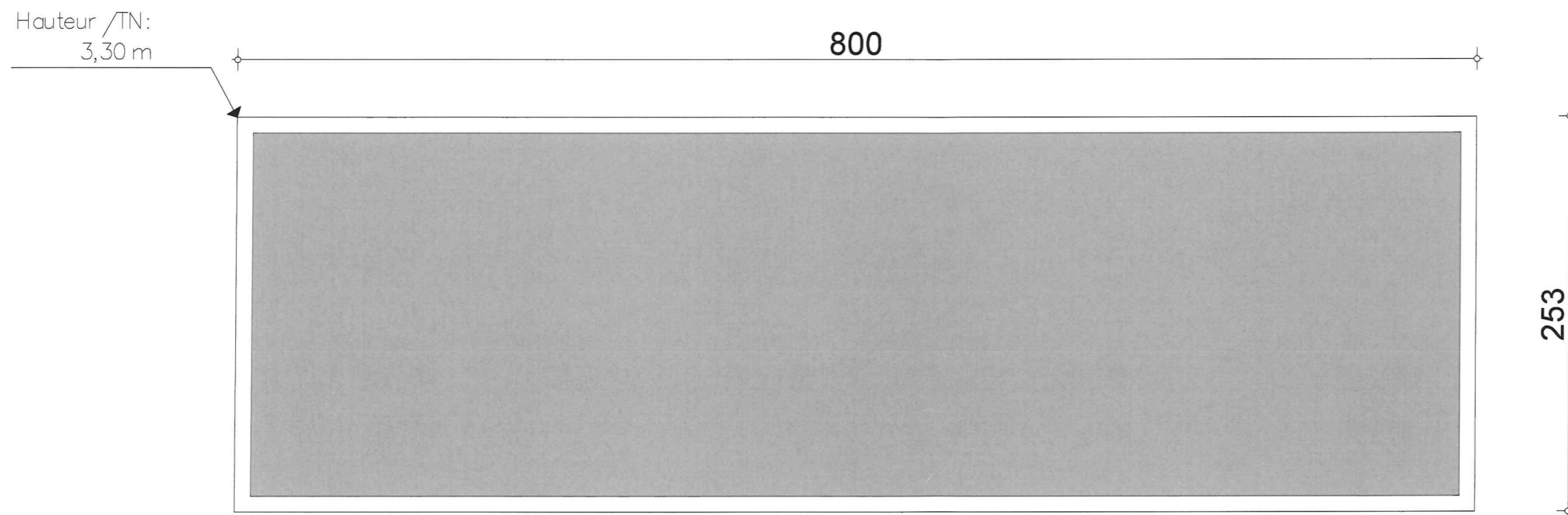

Reçu le  
23 JAN. 2026  
DSTBA/SPOT

PC 5b	Maître d'ouvrage : CORSICA ENERGIA	PC 5b : Plan des toitures	Echelle : 1/50
Ind : A	Architecte : Francescu Poli Mordiconi 9 Boulevard de Gaulle - 20200 BASTIA	Opération : Création d'une centrale photovoltaïque flottante sur la commune de Cuttoli-Corticchiato (20167)	Date : Janvier 2026



20 JAN. 2026



Reçu le

23 JAN. 2026

DT 2A / SACT

PC 6	Maître d'ouvrage : CORSICA ENERGIA	PC 6 : Document d'insertion	
Ind : A	Architecte : Francescu Poli Mordiconi 9 Boulevard de Gaulle - 20200 BASTIA	Opération : Création d'une centrale photovoltaïque flottante sur la commune de Cuttoli-Corticchiato (20167)	Date : Janvier 2026

20 JAN. 2026  
 PC02A103230004



Reçu le  
 23 JAN. 2026  
 EST 2A / SAOT

PC 7	Maître d'ouvrage : CORSICA ENERGIA	PC 7 : Terrain dans son environnement proche	
Ind : A	Architecte : Francesco Poli Mordiconi 9 Boulevard de Gaulle - 20200 BASTIA	Opération : Création d'une centrale photovoltaïque flottante sur la commune de Cuttoli-Corticchiato (20167)	Date : Janvier 2026



23 JAN. 2026  
 PC02A10323 D0004



Reçu le  
 23 JAN. 2026  
 DST 2A/9ACT

PC 8	Maître d'ouvrage : CORSICA ENERGIA	PC 8 : Terrain dans son environnement lointain	
Ind : A	Architecte : Francescu Poli Mordiconi 9 Boulevard de Gaulle - 20200 BASTIA	Opération : Création d'une centrale photovoltaïque flottante sur la commune de Cuttoli-Corticchiato (20167)	Date : Janvier 2026